

01 基础参数

测距范围	10~1500/2000/2500m
测量精度	±1m
角度范围	±60°
角度精度	±1°
激光类型	905nm (Class 1M)
放大倍率	8X
物镜直径	32 mm
有效目镜	22 mm
出瞳直径	4 mm
出瞳距离	19.3 mm
可视范围 (1000米)	105m
电池规格	CR2
产品重量	945g (含电池)
尺寸规格	150*135*65 (mm)
工作温度	-10°C ~+60°C

02 产品结构

- 1、测量距离
- 2、靶位标识
- 3、测量模式编码标识
- 4、角度/高度/水平距
- 5、负号标识
- 6、角度标识
- 7、水平距离标识
- 8、高度标识
- 9、电量标识
- 10、测量单位：米/码

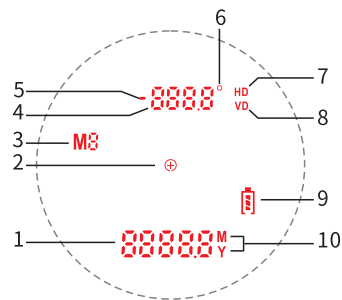

03 屏幕显示

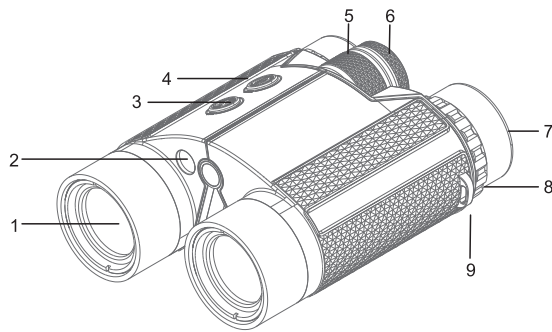

- 1、物镜/激光接收镜
- 2、激光发射镜
- 3、MODE 按键
- 4、开关/测量按键
- 5、调焦轮
- 6、电池盖
- 7、目镜
- 8、目镜调节环
- 9、挂绳孔

04 开机/关机

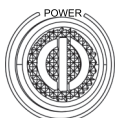

电源按键

开机

短按 按键开机。

关机

机器在无操作的情况下超过 8s 自动关机。

05 单位/模式切换

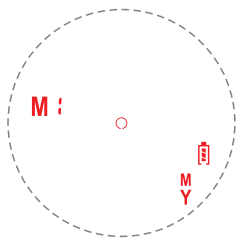

单位切换 (米/码)

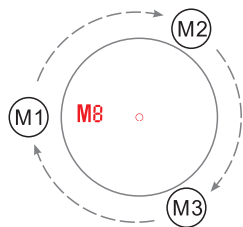

模式切换

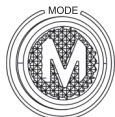

模式按键

单位切换：

在开机状态下，长按模式按键超过 2s，即可开始显示单位切换，当单位切换后，松开模式按键即可保持切换后的单位。

测量模式切换：

在开机状态下，短按模式按键不超过 2s，即可进行模式切换，松开模式按键，即可选定显示模式 M1/M2。

06 基础操作



单次测量

单次测量：

开机状态下，短按 键，即可进行单次测量，测量时屏幕显示“+”，松开测量键后，显示单次测量结果。

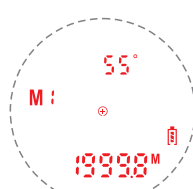

连续测量

连续测量：

开机状态下，长按 键超过 2 秒后可以连续测量，屏幕上会交替出现测量距离；测量时屏幕显示“+”会在连续测量期间显示靶位中心，松开 键后，连续测量会停止。

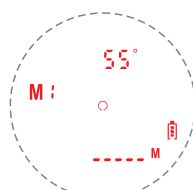

测量失败

测量失败：

如果测量失败，屏幕上的数据将显示为：“-----”
短按 按钮重新测量。

07-1 测距和测角模式

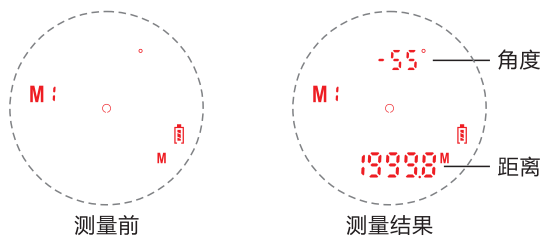

操作方式:

进入M1模式, 瞄准目标后短按 M 按键, 距离, 角度将显示在屏幕中。长按可连续测量。

★ 该模式支持连续测量功能;

当角度前面显示“-”号, 表示该角度值为俯角; 角度范围 $\pm 60^\circ$ 。

07-2 测距和水平距离模式

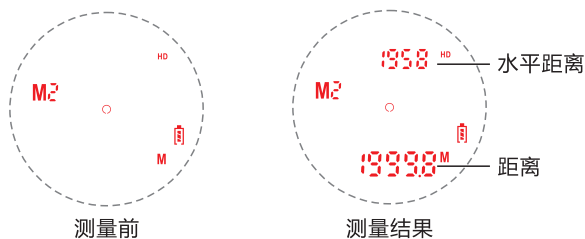

操作方法:

在M2模式下, 进入屏显, 瞄准测量目标, 短按 M 键, 屏幕上方显示水平距离, 屏幕下方显示目标距离。

★ 该模式支持连续测量功能。

07-3 测距和高度模式

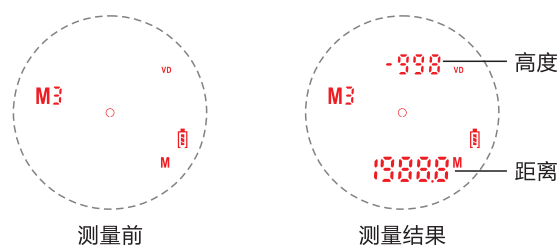

操作方式:

在M3模式下, 进入屏显, 瞄准测量目标, 短按 M 键, 屏幕上方显示垂直高度, 屏幕下方显示测量目标的距离。

★ 该模式支持连续测量功能;

当测高时显示负号表示测量目标低于测量者。

08 电池

电量充足,

电量不足, 更换电池!

按照“+”和“-”极方向更换电池。



打开电池盖旋钮, 逆时针旋转, 打开电池盖, 取出电池, 按照电池仓上的正负极标记安装电池, 安装电池后, 顺时针旋转电池盖旋钮, 合上电池盖, 尝试将其旋转到位, 以确保电池盖盖紧。

提示: 安装电池前, 请撕掉电池的塑料包装膜。

09 测量注意事项

宜测量目标

该系列产品可测量高反射率的目标 (例如高速公路路牌), 中反射率目标 (例如建筑物墙面), 低反射率目标 (例如树木、高尔夫旗杆、动物等); 当反射率降到一定程度后, 量程会相应减小。

影响测距的因素:

1, 目标反射率:

通常目标反射率越高, 测距能力越好, 测距响应速度越快, 比如对于中等反射率的目标能测到1500米, 高等反射率目标可以测到不少于1800米, 低反射率目标可能只能测到600米, (对于很难形成漫反射的目标比如水面可能无法测量)。

2, 目标形状:

当测量目标的反射面面积过小或凹凸不平时, 测距能力和测距响应速度会相应降低。

3, 测量角度:

激光角度垂直照射到测量目标反射面上时, 测距能力越好, 测距响应速度越快, 反之测距能力和测距响应速度会降低, 在极端测量角度下测量, 不能确保能达到本手册所规定的测距能力和测距响应速度。

4, 测量环境:

影响测距能力测距响应速度的因素还包括日照强度, 空气中水蒸汽和悬浮颗粒物的浓度, 偏离阳光照射的角度等; (如在雨天、雾天、下雪、雾霾天气条件下会降低测程)。

本系列测距望远镜的测程在如下条件定义:

- 1) 测量目标具有中等反射率: 如建筑物墙面;
- 2) 测量目标反射面与激光发射方向垂直;
- 3) 测量天气为晴朗但不处于阳光直射条件下;
- 4) 反射面的面积不小于 $2\text{m} \times 2\text{m}$ 。

10 注意事项

1, 警告: 请勿直视激光!

请勿从激光发射孔端瞄准或者是查看光学系统的同时按下测量键, 以避免对眼睛造成伤害。

2, 警告: 电池

请勿将电池与尖锐的金属物件混合存储, 避免电池过热或短路; 请勿将电池置于极端温度环境中; 如果长期闲置, 应取出电池, 以免电池漏液; 请遵循当地法律法规, 以适当的方式回收或者废弃处理废旧电池。

3, 运输

运输中加入足够缓冲材料, 避免整机跌落在地上, 对整机造成损坏。

4, 存储注意事项

产品请放置在小孩无法接触到的地方。请勿将产品放置在不平稳的高处, 以避免跌落损坏产品。请勿将整机放置在高温环境下, 可能会对产品造成不良影响。

5, 保养注意事项

请勿用手指触摸镜头表面, 以避免对镜片表面膜层造成损坏。在温度急剧变化的情况下, 镜片表面会有凝雾, 请勿在水汽蒸发前使用产品, 如果外露镜片脏污, 请用镜头擦拭布擦拭干净即可。

6, 废弃处理注意事项

产品包装物以及废弃的产品请遵循当地的法律, 以适当的方式回收或者废弃处理。

配置清单

双筒测距望远镜×1台	CR2 电池×1节	纸盒×1个
目镜保护罩×1个	镜布×1块	说明书×1本
物镜保护罩×1个	布袋×1个	挂绳×1条